



**STAR<sup>®</sup>  
BLOCK**

# TERRASSE

■ PRÉPARER

■ PERCER

■ FIXER

■ PROTÉGER

[starblock.fr](http://starblock.fr)

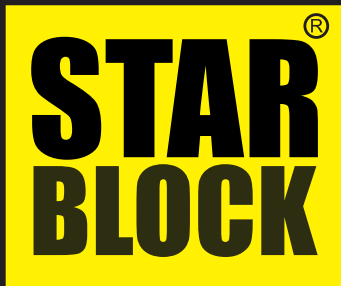

# TERRASSE

## L'INNOVATION COMME MOTEUR

Depuis sa création Starblock® conçoit et développe de nouveaux concepts destinés à faciliter le travail des professionnels mais également des bricoleurs.

## CONFORME À LA RÉGLEMENTATION DES PRODUITS DE CONSTRUCTION

Les produits Starblock® Terrasse sont conformes au guide d'application DTU 51.4 « Platelages extérieurs en bois », et à la norme CE EN14592 qui définit les exigences mécaniques et géométriques à observer pour la commercialisation des produits destinés à la construction de structures en bois.



[starblock.fr](http://starblock.fr)





# SOMMAIRE

## **PRÉPARER** 4

---

## **INNOVATION** 6

Starblock® Fix'Box Terrasse

Gabarit de perçage intégré à la boîte de vis

---

## **FIXER** 10

Vis Inox A2 : Tout type de bois 10

Vis Inox A2 double filet : Forte variation hygrométrique 12

Vis Inox A4 : Bord de mer piscine 14

---

## **PERÇER** 16

Kit perçage fraisage

---

## **PROTÉGER** 18

Bande et cale d'isolation pour lambourdes 18

Bande d'étanchéité pour lambourdes 19

---



# Avant de commencer la pose de la terrasse

## 1 / Calculez le nombre de vis nécessaire

Sur la base d'un espacement des lambourdes de 40 cm et des lames de largeur 12 cm :

**1 m<sup>2</sup> ≈ 40 vis**

500 vis ≈ 12,5 m<sup>2</sup>

## 2/ Choisissez la bonne longueur de vis

La longueur de Vis **L** doit être au minimum 2,5 fois supérieure à l'épaisseur de la lame **e**

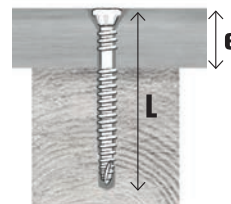

$$L \geq 2,5 \times e$$

## 3 / Fixez ses lames de terrasse

Les vis doivent être fixées à 15 mm minimum du bord de la lame.

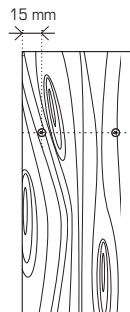

+

Pour optimiser cette étape et obtenir une finition soignée utilisez la Fix'Box Terrasse et le kit perçage-fraisage Starblock®

► Voir p. 6 et p.17

# Fixation des lames (Extrait du DTU 51.4)

## 1 / Type de vis

Deux types de vis sont admis :

- vis à double filetage
- vis à filetage partiel

**Double filetage**



En cas de double filetage, le filetage supérieur sous tête doit être d'une longueur inférieure à l'épaisseur de la lame à fixer.

**Filetage partiel**



En cas de filetage partiel, le congé de filetage sous la tête doit être de longueur supérieure à l'épaisseur de la lame à fixer.

## 2 / Mise en oeuvre

### NE PAS FAIRE



En cas de tête fraisée, le dessus de la tête de vis doit être légèrement inférieur à la face supérieure de la lame ( $\leq 2$  mm).

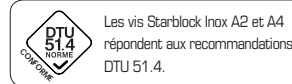

**EMPREINTE PROFONDE TORX**  
Bon maintien de l'embout

**DOUBLE CÔNE**  
Renforce la solidité de la tête

**MOLETAGE**  
Réduit l'effort de vissage et limite l'échauffement de la vis

**TÊTE RÉDUITE**  
Esthétique assurée

**CRANS SOUS TÊTE**  
Auto fraisant

**FILETAGE PROFOND**  
Résiste à l'arrachement

**POINTE ENTAILLÉE**  
Anti fendage du bois et meilleure amorce de vissage

**STAR  
BLOCK**

# INNOVATION

**STAR  
BLOCK**

## FiX'BoX

**TERRASSE**

VIS INOX + GABARIT DE PERÇAGE

REPÈRES POUR FACILITER  
LE PRÉPERÇAGE  
(120 OU 145 MM)



GABARIT  
DE PERÇAGE



CALE POUR GÉRER  
L'ÉCARTEMENT  
DES LAMES TERRASSE  
(4 OU 6 MM)



Modèle déposé  
Invention brevetée



Démonstration  
vidéo



GABARIT DE PERÇAGE  
INTÉGRÉ AUX BOÎTES DE VIS  
« FiX'BOX TERRASSE » STARBLOCK®





Cale pour écartement 4mm



Cale pour écartement 6mm



1

# Configurer le gabarit de perçage

Définissez l'écartement entre les lames

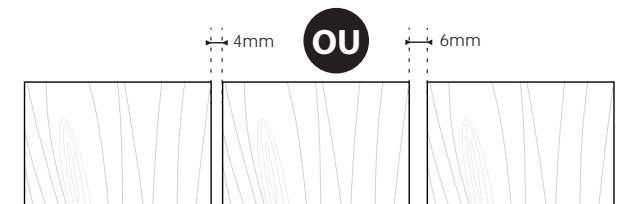

Adaptez la cale selon l'écartement choisi

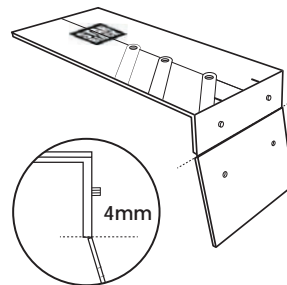

Couper la partie basse de la cale manuellement

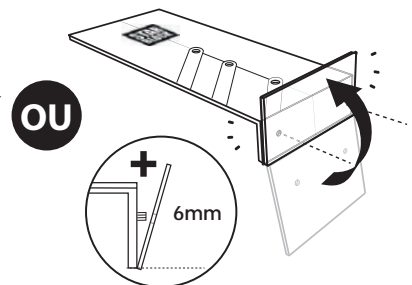

Replier la cale (2mm) sur le gabarit (4mm)



Modèle déposé  
Invention brevetée



Position  
en bord de  
lame



**2**

**Positionner le gabarit sur la lame**

**Repérer la largeur de vos lames 120 ou 145 mm**

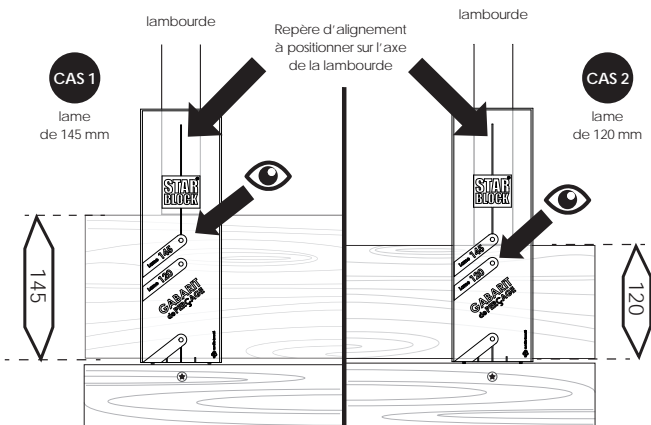

**Cas particulier : le perçage en bord de lame**

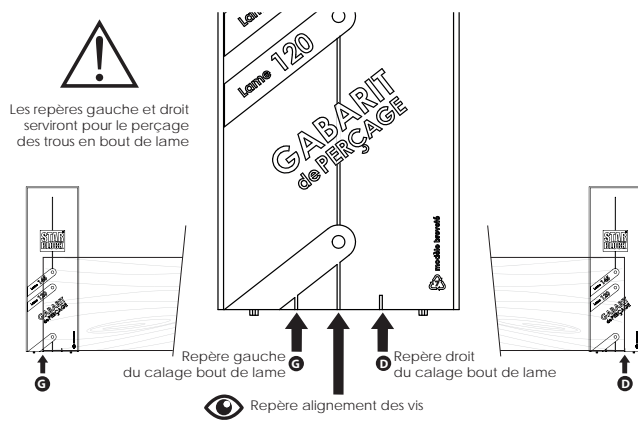





### 3 Prépercer



### 4 Fixer la lame

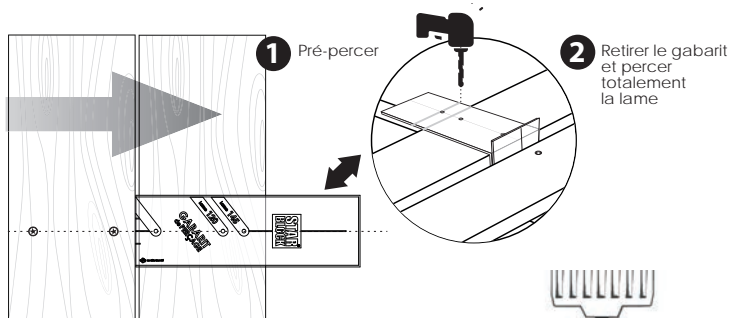

Pour une optimisation de cette étape et obtenir une finition soignée utilisez le kit perçage-fraisage Starblock  
 ► Voir p. 17



# Vis inox A2

Polyvalence et esthétique



Démonstration  
vidéo



# Vis inox A2



- + Tête réduite
- + Tout type de bois
- + Résistance à la corrosion élevée
- + Existe en seau de 1 000 pièces

Existe en

- ✓ 5x50
- ✓ 5x60
- ✓ 5x70

Empreinte



TORX T25



## Contenu des boîtes de 500 ou 200 vis

- ✓ Vis terrasse Starblock
- ✓ Gabarit de perçage intégré ▶ voir p.6
- ✓ Notice de pose incluse
- ✓ Embout T25 offert



### BOITE DE 200 VIS

✓ Gabarit de perçage intégré

TAILLE	FILETAGE	RÉF	GENCODE
5x50	PARTIEL 30	477793	3154551531234
5x60	PARTIEL 36	477794	3154551531241
5x70	PARTIEL 42	477795	3154551531258

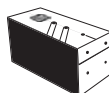

### BOITE DE 500 VIS

✓ Gabarit de perçage intégré

TAILLE	FILETAGE	RÉF	GENCODE
5x50	PARTIEL 30	479141	3154551549369
5x60	PARTIEL 36	479305	3154551553953
5x70	PARTIEL 42	430060	3154551592624



### SEAU DE 1000 VIS

TAILLE	FILETAGE	RÉF	GENCODE
5x60	PARTIEL 36	430251	3154551605997

# Vis inox A2 double filet

Pour forte variation hygrométrique

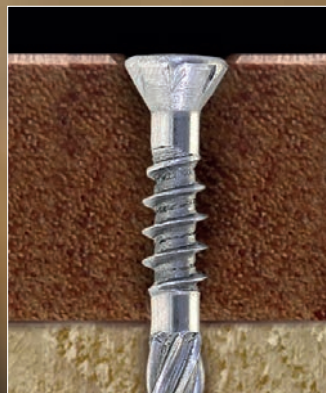

Démonstration  
vidéo



# Vis inox A2

## Double filet



- + Tête réduite
- + Limite la sortie des têtes en cas de dilatation importante du bois
- + Atténue les bruits de grincement lors de passages intensifs
- + Résistance à la corrosion élevée

### Contenu des boîtes de 500 ou 200 vis

- ✓ Vis terrasse Starblock
- ✓ Gabarit de perçage intégré ► voir p.6
- ✓ Notice de pose incluse
- ✓ Embout T25 offert

Existe en

- ✓ 5x50
- ✓ 5x60
- ✓ 5x70
- ✓ 5x80

Empreinte



TORX T25



### BOITE DE 200 VIS

✓ Gabarit de perçage intégré

TAILLE	FILETAGE	RÉF	GENCODE
5x50	DOUBLE 30	430942	3154551616351
5x60	DOUBLE 36	430943	3154551616368
5x70	DOUBLE 42	430944	3154551616375
5x80	DOUBLE 48	430945	3154551616382

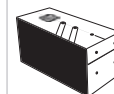

### BOITE DE 500 VIS

✓ Gabarit de perçage intégré

TAILLE	FILETAGE	RÉF	GENCODE
5x50	DOUBLE 30	430946	3154551616399
5x60	DOUBLE 36	430947	3154551616405
5x70	DOUBLE 42	430948	3154551616412

# Vis inox A4 brun

Bord de mer ou piscine



Démonstration  
vidéo



# Vis inox A4

Bord de mer ou piscine



- + Tête réduite
- + En INOX A4 pour un usage en bord de mer ou de piscine
- + Couleur Brun pour se fondre dans la teinte du bois
- + Résistance à la corrosion très élevée

Existe en

- ✓ 5x50
- ✓ 5x60
- ✓ 5x70

Empreinte



TORX T25



## Contenu des boites de 500 ou 200 vis

- ✓ Vis terrasse Starblock
- ✓ Gabarit de perçage intégré (voir p.6)
- ✓ Notice de pose incluse
- ✓ Embout T25 offert



### BOITE DE 200 VIS

✓ Gabarit de perçage intégré

TAILLE	FILETAGE	RÉF	GENCODE
5x50	PARTIEL 30	479490	3154551555902
5x60	PARTIEL 36	479491	3154551555919
5x70	PARTIEL 42	430252	3154551606000

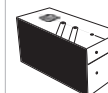

### BOITE DE 500 VIS

✓ Gabarit de perçage intégré

TAILLE	FILETAGE	RÉF	GENCODE
5x50	PARTIEL 30	479492	3154551555926
5x60	PARTIEL 36	479493	3154551555933
5x70	PARTIEL 42	430253	3154551606017

# Kit perçage fraisage

Pour une finition parfaite

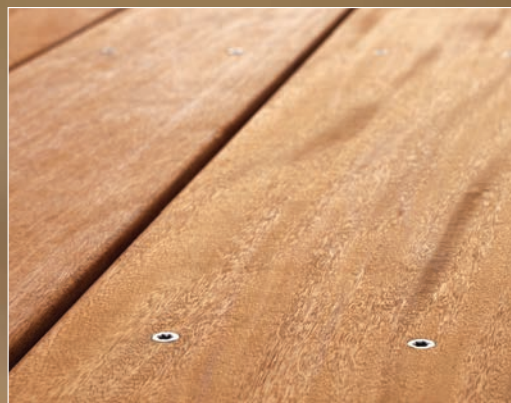

Démonstration  
vidéo





# Kit perçage fraisage



Le préperçage est une recommandation DTU 51.4.



Gain de temps  
**2 en 1**  
Perçage + Fraisage

- + Perçage et fraisage avec un seul outil
- + Profondeur de perçage et de fraisage réglable
- + Pour vis terrasse Starblock® Ø5 mm

## Kit perçage Fraisage

- Contenu du blister
- Un kit perçage fraisage
  - Un forêt
  - Une clé de réglage

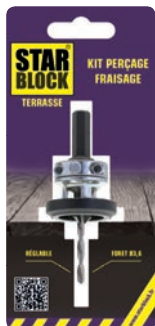

RÉF : 430626



## Forêts de perçage pour kit perçage fraisage

- Qté 3
- Ø3,6 mm pour vis terrasse Ø5 mm



RÉF : 430971

**CAVITÉ :**  
pour évacuer  
les copeaux

**ANNEAU  
PLASTIQUE :**  
pour protéger  
le bois

**FORET Ø3.6 :**  
pour vis terrasse  
**STARBLOCK®** Ø5

**FRAISOIR Ø10 :**  
pour que la tête  
de vis entre  
dans le bois

**BUTÉE :**  
pour régler  
la profondeur  
du perçage

**VIS DE RÉGLAGE :**  
pour ajuster  
la profondeur  
du fraisage



# Cale et bande d'isolation



## Protection des lambourdes

Bande d'isolation à positionner entre la dalle et les lambourdes afin qu'elles ne soient jamais en contact avec de l'eau stagnante.

Caoutchouc aggloméré

Disponible en rouleau ou en cale



**Dimensions rouleau**

L 2 m x l 90 mm x ép 8 mm

RÉF : 430985  
Gencode : 3154551618362

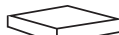

Vendu par  
Lot de 24 cales

**Dimensions cale**

L 90 mm x l 90 mm x ép 8 mm  
Espacement de 40 à 80 cm

RÉF : 430986  
Gencode : 3154551618379



# Bande d'étanchéité



## Protection des lambourdes

Bande d'étanchéité adhésive à placer sur le dessus des lambourdes, en dessous des lames de terrasse. Protège et isole les lambourdes de l'eau s'infiltrant entre les lames.

Mousse EPDM

Disponible en rouleau



Dimensions rouleau

L 20 m x l 80 mm x ép 1,5 mm

RÉF : 430984

Gencode : 3154551618355



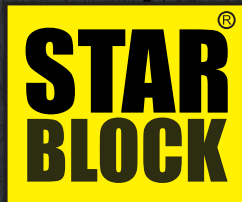

**VISSEZ PRO**

**RETROUVEZ TOUTE L'OFFRE  
STARBLOCK® TERRASSE EN MAGASIN**



**03 27 84 61 76**

**starblock.fr**

